

BETTCHER Industries, Inc.

**Instrucciones de Operación y Lista de Piezas de
Repuesto para**

BETTCHER®

E-Z EDGE

AFILADOR

Manual # 173597

Expedido: 15 de junio de 2018
TMC # 814

Para Obtener Asesoría, Escriba a:
BETTCHER INDUSTRIES INC.

P.O. Box 336
Vermilion, Ohio 44089-0336
U.S.A.

Teléfono: 440/965-4422
Teléfono: 800/321-8763
Fax: 440/328-4535

Internet: <http://www.bettcher.com>

La información contenida en este documento está sujeta a cambio sin aviso.

Ninguna parte de este documento puede reproducirse ni transmitirse de ninguna forma o por ningún medio, electrónico o mecánico, para ningún propósito, sin permiso escrito explícito de Bettcher Industries Inc.

Se concede permiso escrito, junto con este manual, para reproducir totalmente o parcialmente, a los propietarios legales del Afilador Bettcher® E-Z EDGE con el cual se suministran estas Instrucciones de Operación.

Se pueden conseguir por solicitud estas Instrucciones de Operación en otros lenguajes. Se pueden conseguir copias adicionales de las Instrucciones de Operación llamando o escribiendo al Representante local o comunicándose con:

Bettcher Industries, Inc.
P.O. Box 336
Vermilion, Ohio 44089
Estados Unidos de América
Tel: +1 440/965-4422
Fax: +1 440/328-4535

BETTCHER GmbH
Pilatusstrasse 4
CH-6036 Dierikon
Suiza
Tel: +011-41-41-348-0220
Fax: +011-41-41-348-0229

Bettcher do Brasil Comércio de Máquinas Ltda.
Av. Fagundes Filho, 145 Cj 101/102 - São Judas
São Paulo - SP
CEP 04304-010 - **Brasil**
Tel: +55 11 4083 2516
Fax: +55 11 4083 2515

La información suministrada en estas Instrucciones de Operación es importante para su Salud, Comodidad y Seguridad.
Para lograr una operación segura y apropiada, lea por completo este manual antes de utilizar este equipo.



Copyright © 2018 by Bettcher Industries, Inc.
Todos los derechos reservados.
Traducción de las instrucciones originales

Índice

- Sección 1 Seguridad y Ergonomía**
- Sección 2 Uso Designado**
- Sección 3 Instrucciones de Operación**
- Sección 4 Mantenimiento**
- Sección 5 Limpieza**
- Sección 6 Piezas de Servicio**
- Sección 7 Información sobre Contactos y Documentos**

BETTCHER®

E-Z EDGE

AFILADOR



Sección 1

Seguridad y Ergonomía

CONTENIDO DE ESTA SECCIÓN



Recomendaciones de Seguridad y Advertencias	1-2
---	-----



Recomendaciones de Seguridad y Advertencias

Advertencias identifica las condiciones que pueden causar lesiones corporales graves al usuario.

Precauciones identifica las condiciones que son importantes para la operación, cuidado y mantenimiento de la máquina.

	A D V E R T E N C I A	
<p>EL FABRICANTE NO ASUME RESPONSABILIDAD POR CUALQUIER CAMBIO NO-AUTORIZADO EN EL DISEÑO, MODIFICACIÓN O UTILIZACIÓN DE PIEZAS NO SUMINISTRADAS POR EL FABRICANTE</p>		
<p>Ó</p>		
<p>EL USO DE PIEZAS NO DISEÑADAS PARA USO EN ESTE MODELO ESPECÍFICO, INCLUYENDO CAMBIOS EN LOS PROCEDIMIENTOS DE OPERACIÓN REALIZADOS POR EL PROPIETARIO O CUALQUIER MIEMBRO DE SU PERSONAL.</p>		
<p>EL USO DE PIEZAS DIFERENTES A LAS LISTADAS EN LA LISTA DE PIEZAS PARA EL MODELO ESPECÍFICO PODRÍA CAUSAR ATASCAMIENTO DE LA CUCHILLA LO CUAL RESULTARÍA EN UNA CONDICIÓN DE OPERACIÓN INSEGURA.</p>		



Sección 2

Uso Designado

CONTENIDO DE ESTA SECCIÓN

Designated Use / Uso Designado 2-2

Uso Designado

El Afilador ha sido diseñado para uso con los Recortadores Whizard® Trimmers de Bettcher®. Su función es afilar el borde cortante de cuchillas de manera efectiva y económica.

El uso del afilador Bettcher® E-Z EDGE garantizará a sus operadores una cuchilla afilada con la cual trabajar, a todo momento.

El número de modelo del afilador Bettcher® E-Z EDGE, localizado en el vástago de rebordeado de Diámetro Interior (D.I.), o en el ubicador plástico, indica con cuál Recortador Whizard® Trimmer debe utilizarse.



Sección 3

Instrucciones de Operación

CONTENIDO DE ESTA SECCIÓN

Precauciones de Seguridad	3-2
Procedimiento de Operación – Modelos para Cuchilla Recta y Modelos para Hoja Cónica	3-3
Procedimiento de Operación – Modelos para Cuchilla Plana	3-5





Precauciones de Seguridad

El Afilador se utiliza con el Recortador Whizard® Trimmer de Bettcher®. Debe utilizarse equipo protector apropiado cuando se utiliza un Afilador .



ADVERTENCIA



**¡UNA CUCHILLA AFILADA PODRÍA CAUSAR LESIONES POR CORTE!
PARA PROTECCIÓN APROPIADA DE LAS MANOS, DEBEN UTILIZARSE GUANTES
PROTECTORES CUANDO SE OPERA ESTE DISPOSITIVO.**

La operación de afilado Bettcher® E-Z EDGE debe realizarse alejado del producto con el fin de evitar posible contaminación del producto.



Instrucciones de Operación

Procedimiento de Operación – Modelos para Cuchilla Recta y Modelos para Hoja Cónica

Modelos: 350, 440, 620, 500 y 750

- Sostenga el Recortador Whizard® Trimmer de Bettcher® en su mano derecha, con la cuchilla dirigida hacia abajo y en operación.
- Sostenga el dispositivo Afilador en su mano izquierda, con los vástagos de rebordeado y afilado dirigidos hacia abajo.
- Coloque el ubicador del afilador Bettcher® E-Z EDGE sobre la cubierta de cuchilla del recortador. Baje el ubicador sobre la cubierta de cuchilla hasta que la cubierta de cuchilla se sostenga en el ubicador.



- Mientras presiona firmemente el ubicador del dispositivo Afilador sobre la cubierta de cuchilla del recortador, empuje el vástago de afilado hacia la cuchilla del recortador. Sostenga el vástago de afilado contra el borde exterior de cuchilla durante unos pocos segundos, aplicando muy leve presión. Esto afila el borde exterior de la cuchilla.





Procedimiento de Operación – Modelos para Cuchilla Recta y Modelos para Hoja Cónica (Cont.)

Modelos: 350, 440, 620, 500 y 750

- Hale el vástago de afilado alejándolo del recortador y sostenga el vástago de rebordeado contra el borde interior de cuchilla durante unos pocos segundos, aplicando muy leve presión. Esto rebordea el borde interior de la cuchilla.



Nota: El movimiento hacia adelante y atrás sólo debe realizarse una vez para afilar y rebordear el borde de cuchilla.

Nota: Es importante sostener el recortador y el ubicador en posición plana uno con respecto al otro mientras se rebordea y aplicar únicamente leve presión contra la cuchilla con el vástago de rebordeado. No incline ni balancee el recortador en el ubicador mientras se rebordea ya que esto posiblemente desafilará el borde de corte.

- Después de realizar el movimiento hacia adelante y atrás para afilar y rebordear el borde de cuchilla, simplemente levante el ubicador hacia arriba y afuera del recortador.



Instrucciones de Operación

Procedimiento de Operación – Modelos para Cuchilla Plana

Modelos: 625, 505, 850, 880-B, 880-S, 1000, 1300, 1400, 1500, 1850 y 1880

- Sostenga el Recortador Whizard® Trimmer de Bettcher® en su mano derecha, con la cuchilla dirigida hacia abajo y en operación.
- Sostenga el recortador sobre el afilador; inserte el recortador dentro del ubicador inclinándolo hacia abajo el lado derecho de la cuchilla del recortador con un leve ángulo y deslizándola debajo del pequeño labio en el extremo derecho del ubicador. El centro del diámetro de cuchilla debe estar entre las dos barras.



- Aplicando una muy leve presión, presione la cuchilla sobre las barras y deslice el recortador a lo largo de las barras hacia el vástago de rebordeado de D.I. hasta que el ubicador se detenga. (Aproximadamente ½ pulgada de recorrido.)
- Sostenga la cuchilla contra el vástago de rebordeado de D.I. durante unos pocos segundos, y luego deslice de regreso el recortador alejándose del vástago de rebordeado.



Nota: El movimiento hacia adelante y atrás sólo debe realizarse una vez, con un movimiento relativamente lento.

- Levante la herramienta hacia afuera del ubicador.



Sección 4

Mantenimiento

CONTENIDO DE ESTA SECCIÓN

Ajuste del Vástago de Afilado y/o Rebordeado – Modelos para Cuchilla Recta y Modelos para Hoja Cónica	4-2
Ajuste de la Barra de Afilado y/o Rebordeado – Modelos para Cuchilla Plana	4-4
Desensamblaje – Modelos para Cuchilla Recta y Modelos para Hoja Cónica	4-5
Ensamblaje – Modelos para Cuchilla Recta y Modelos para Hoja Cónica	4-8
Desensamblaje – Modelos para Cuchilla Plana	4-11
Ensamblaje – Modelos para Cuchilla Plana	4-14
Disassembly – Model 360Desensamblaje – Modelo 360	4-17
Assembly – Model 360Ensamblaje – Modelo 360	4-19
Fault Detection and CorrectionDetección y Corrección de Fallas	4-23



Ajuste del Vástago de Afilado y/o Rebordeado – Modelos para Cuchilla Recta y Modelos para Hoja Cónica

Modelos: 350, 440, 620, 500 y 750

- Afloje el tornillo de la barra de vástago de rebordeado ubicado en el soporte de barras. Remueva la barra del vástago de rebordeado fuera del soporte de barras y deslícela hacia afuera del ubicador.

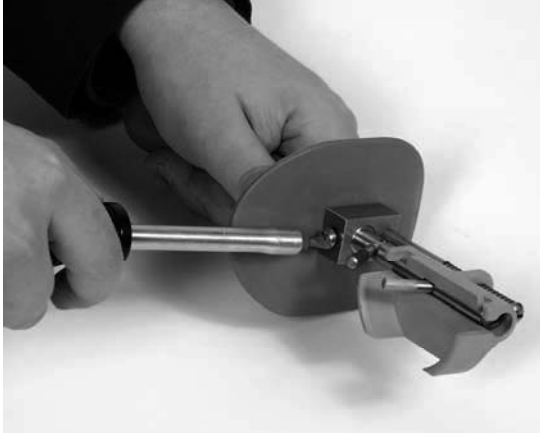

- Para ajustar el vástago de rebordeado:
 - Remueva el tornillo de cubierta en el extremo derecho de la barra del vástago de rebordeado.
 - Afloje el tornillo opresor ubicado dentro del extremo derecho de la barra del vástago de rebordeado utilizando una llave hexagonal de 3/32”.
 - Gire manualmente el vástago de rebordeado para exponer una nueva superficie de desgaste.
 - Apriete el tornillo opresor.
 - Coloque nuevamente el tornillo de cubierta en el extremo derecho de la barra del vástago de rebordeado.





Mantenimiento

Ajuste del Vástago de Afilado y/o Rebordeado – Modelos para Cuchilla Recta y Modelos para Hoja Cónica

Modelos: 350, 440, 620, 500 y 750

- Para ajustar el vástago de afilado:
 - Afloje el tornillo opresor ubicado dentro del extremo izquierdo de la barra del vástago de rebordeado utilizando una llave hexagonal de 3/32”.
 - Gire manualmente el vástago de afilado para exponer una nueva superficie de desgaste.
 - Apriete el tornillo opresor.



- Deslice la barra del vástago de rebordeado a través del ubicador y dentro del soporte de barras. Apriete el tornillo de la barra del vástago de rebordeado.

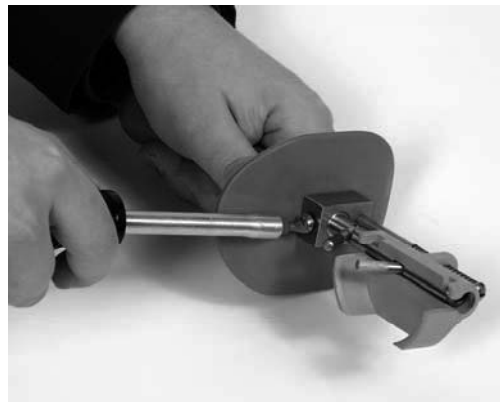



Ajuste de la Barra de Afilado y/o Rebordeado – Modelos para Cuchilla Plana

Modelos: 625, 505, 850, 880-B, 880-S, 1000, 1300, 1400 y 1500

- Para ajustar la barra de afilado:
 - Afloje el tornillo de la barra de afilado ubicado en la parte superior del soporte de barras.
 - Gire manualmente la barra de afilado para exponer una nueva superficie de desgaste.
 - Apriete el tornillo de la barra de afilado.



- Para ajustar la barra de rebordeado:
 - Afloje el tornillo de la barra de rebordeado ubicado en la parte superior del soporte de barras.
 - Gire manualmente la barra de afilado para exponer una nueva superficie de desgaste.
 - Apriete el tornillo de la barra de rebordeado.





Mantenimiento

Desensamblaje – Modelos para Cuchilla Recta y Modelos para Hoja Cónica

Modelos: 350, 440, 620, 500 y 750

- Remueva el tornillo de la barra soportadora de resorte y deslice hacia afuera el ubicador y los resortes.

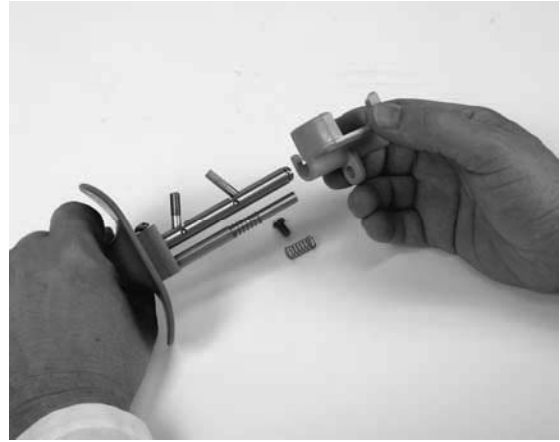
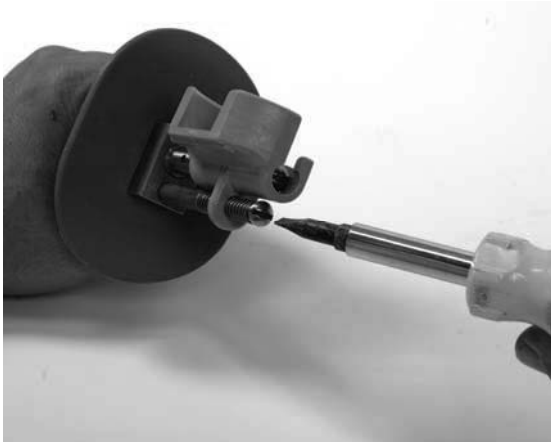

- Remueva el tornillo de la barra del vástago de rebordeado fuera del soporte de barras y remueva la barra del vástago de rebordeado.

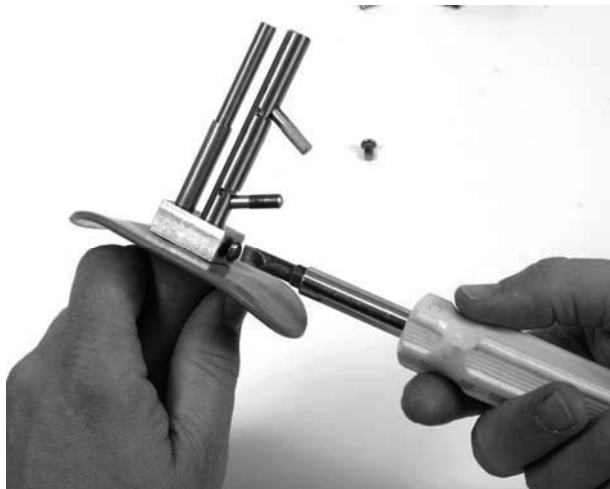



Desensamblaje – Modelos para Cuchilla Recta y Modelos para Hoja Cónica (Continuación)

Modelos: 350, 440, 620, 500 y 750

- Remueva al tornillo de la manija y separe la manija y el soporte de barras.

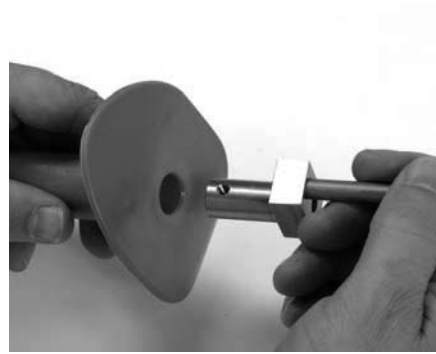

- Para remover el vástago de rebordeado:

- Remueva el tornillo del vástago de rebordeado ubicado en el lado derecho de la barra del vástago de rebordeado.
- Remueva el tornillo opresor, ubicado dentro del extremo derecho de la barra del vástago de rebordeado, utilizando una llave hexagonal de 3/32”.
- Presione hacia afuera el pasador tipo resorte.
- Remueva el vástago de rebordeado.





Mantenimiento

Desensamblaje – Modelos para Cuchilla Recta y Modelos para Hoja Cónica (Continuación)

Modelos: 350, 440, 620, 500 y 750

- Para remover el vástago de afilado:
 - Remueva el tornillo opresor ubicado dentro del extremo izquierdo de la barra del vástago de rebordeado utilizando una llave hexagonal de 3/32”.
 - Presione hacia afuera el pasador tipo resorte.
 - Remueva el vástago de afilado.





Ensamblaje – Modelos para Cuchilla Recta y Modelos para Hoja Cónica

Modelos: 350, 440, 620, 500 y 750

- Instale el vástago de afilado dentro de la barra del vástago de rebordeado.
 - Inserte el vástago de afilado dentro del orificio izquierdo en la barra del vástago de rebordeado.
 - Presione el pasador tipo resorte dentro del orificio de pasador tipo resorte, asegurándose que los extremos del pasador no se extienden más allá del diámetro exterior de la barra.
 - Instale el tornillo opresor dentro del extremo izquierdo de la barra del vástago de rebordeado y apriete.



- Instale el vástago de rebordeado dentro de la barra del vástago de rebordeado.
 - Inserte el vástago de rebordeado dentro del orificio derecho en la barra del vástago de rebordeado.
 - Presione el pasador tipo resorte dentro del orificio de pasador tipo resorte, asegurándose que los extremos del pasador no se extienden más allá del diámetro exterior de la barra.
 - Instale el tornillo opresor dentro del extremo derecho de la barra del vástago de rebordeado y apriete.
 - Instale el tornillo de cubierta dentro del extremo derecho de la barra del vástago de rebordeado.





Ensamblaje – Modelos para Cuchilla Recta y Modelos para Hoja Cónica (Continuación)

Modelos: 350, 440, 620, 500 y 750

- Instale el soporte de barras dentro de la manija, alineando los orificios. Asegure con el tornillo de la manija.

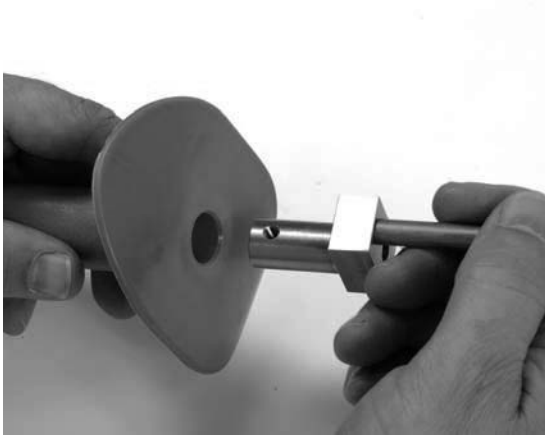

- Instale la barra del vástago de rebordeado dentro del soporte de barras.
 - La parte plana de la llave en el extremo de diámetro pequeño debe quedar dirigida hacia arriba y alinear con el orificio de tornillo en el soporte de barras.
 - Instale el tornillo de la barra del vástago de rebordeado y apriete.

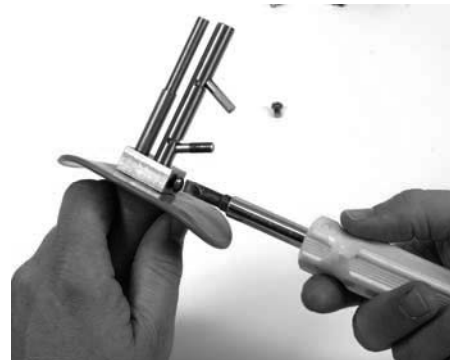



Ensamblaje – Modelos para Cuchilla Recta y Modelos para Hoja Cónica (Continuación)

Modelos: 350, 440, 620, 500 y 750

- Instale el ubicador.
 - Deslice un (1) resorte sobre la barra soportadora de resorte.
 - Deslice el ubicador sobre la barra soportadora de resorte y la barra del vástago de rebordeado.
 - Deslice el segundo resorte sobre la barra soportadora de resorte.
 - Instale el tornillo de la barra soportadora de resorte y apriete.

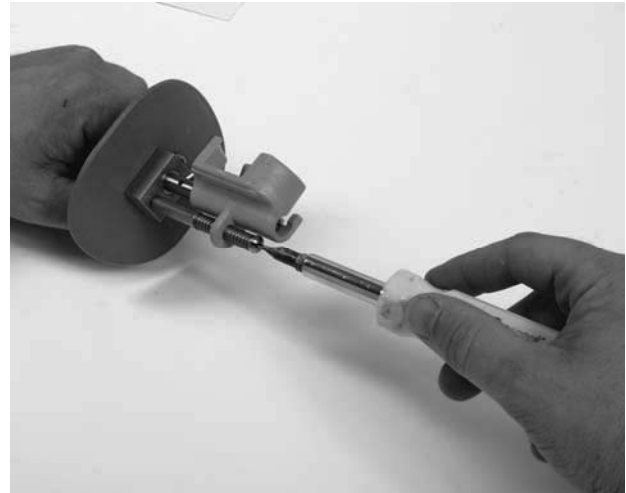

- Asegúrese que el ubicador se mueve libremente hacia atrás y adelante sobre las barras.



Mantenimiento

Desensamblaje – Modelos para Cuchilla Plana

Modelos: 625, 505, 850, 880-B, 880-S, 1000, 1300, 1400, 1500, 1850 y 1880

- Remueva el vástago de rebordeado de D.I.
 - Remueva el tornillo del vástago de rebordeado de D.I.
 - Remueva el resorte.
 - Deslice el vástago de rebordeado de D.I. hacia afuera de la barra del vástago de rebordeado de D.I.



- Remueva el tornillo de la barra del vástago de rebordeado de D.I. Luego remueva la barra del vástago de rebordeado de D.I.

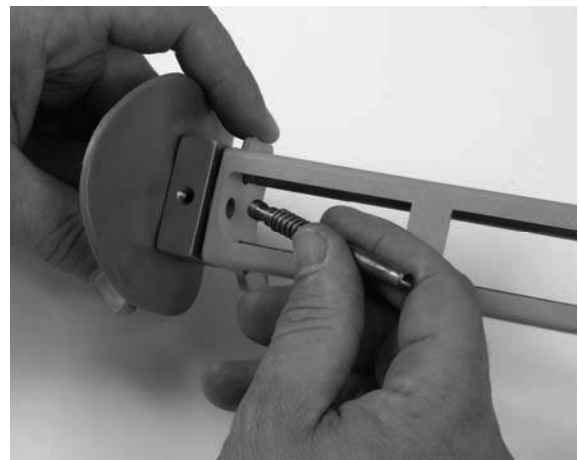



Desensamblaje – Modelos para Cuchilla Plana (Continuación)

Modelos: 625, 505, 850, 880-B, 880-S, 1000, 1300, 1400, 1500, 1850 y 1880

- Remueva el ubicador de D.I.

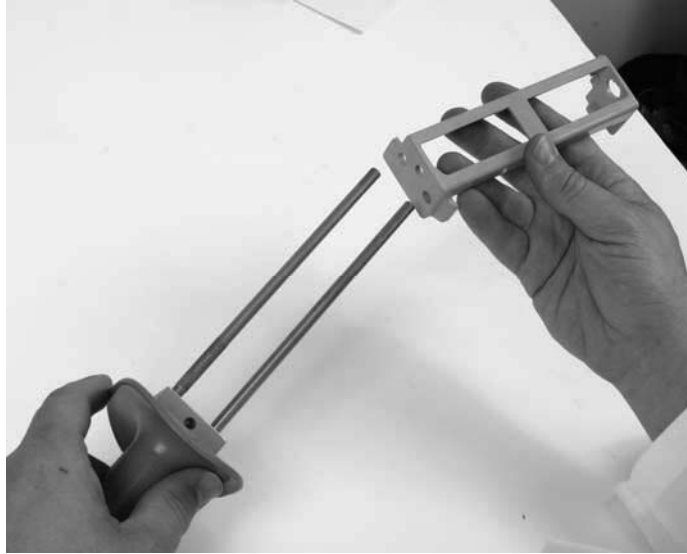

- Para remover la barra de afilado:
 - Afloje el tornillo de la barra de afilado.
 - Remueva la barra de afilado fuera del soporte de barras.

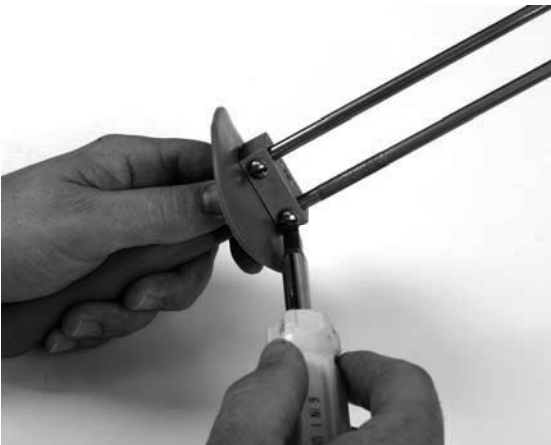



Mantenimiento

Desensamblaje – Modelos para Cuchilla Plana (Continuación)

Modelos: 625, 505, 850, 880-B, 880-S, 1000, 1300, 1400, 1500, 1850 y 1880

- Para remover la barra de rebordeado:
 - Afloje el tornillo de la barra de rebordeado.
 - Remueva la barra de rebordeado fuera del soporte de barras.

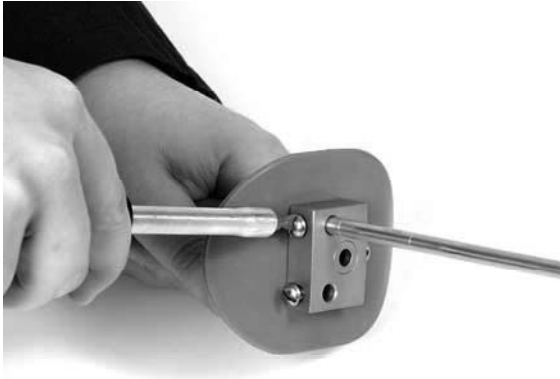

- Remueva el tornillo de la manija y extraiga el soporte de barras fuera de la manija.

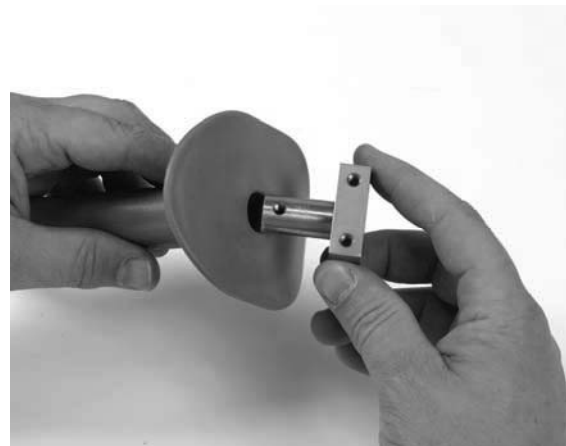



Ensamblaje – Modelos para Cuchilla Plana

Modelos: 625, 505, 850, 880-B, 880-S, 1000, 1300, 1400, 1500, 1850 y 1880

- Instale el soporte de barras dentro de la manija, alineando los orificios. Asegure con el tornillo de la manija.

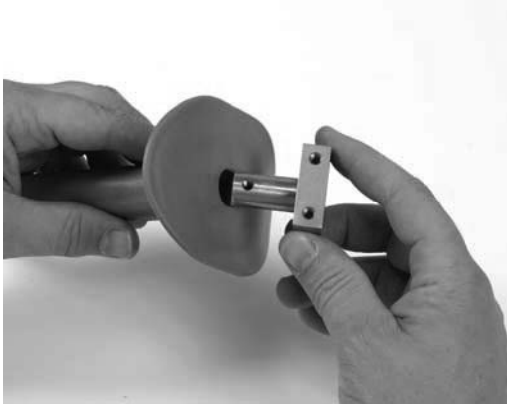

- Inicie el atornillado de los tres tornillos dentro del soporte de barras.
- Instale la barra de rebordeado dentro del soporte de barras. Apriete el tornillo de la barra de rebordeado.





Mantenimiento

Ensamblaje – Modelos para Cuchilla Plana (Continuación)

Modelos: 625, 505, 850, 880-B, 880-S, 1000, 1300, 1400, 1500, 1850 y 1880

- Instale la barra de afilado dentro del soporte de barras. Apriete el tornillo de la barra de afilado.

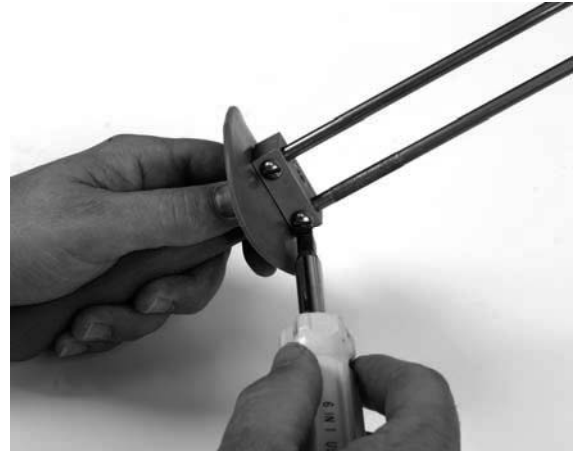
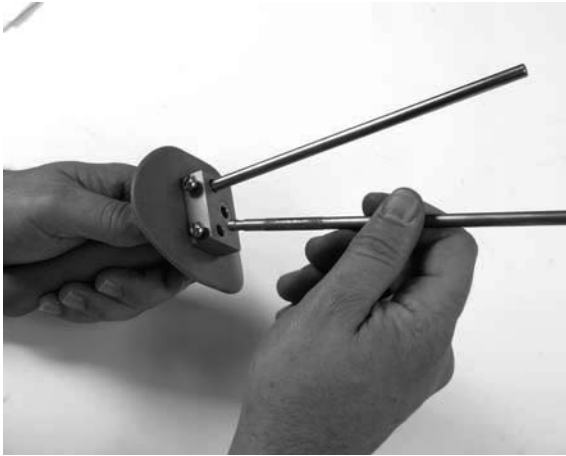

- Deslice el ubicador sobre las barras de afilado y rebordeado con los tres orificios más pequeños contra el soporte de barras.

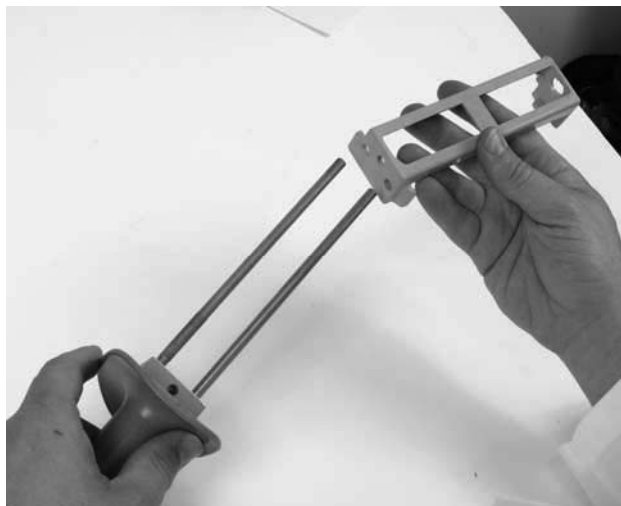



Ensamblaje – Modelos para Cuchilla Plana (Continuación)

Modelos: 625, 505, 850, 880-B, 880-S, 1000, 1300, 1400, 1500, 1850 y 1880

- Deslice un resorte sobre el extremo ranurado de la barra del vástago de rebordeado de D.I.



- Deslice la barra del vástago de rebordeado de D.I. con resorte a través del ubicador y dentro del soporte de barras. Apriete el tornillo de la barra del vástago de rebordeado de D.I.

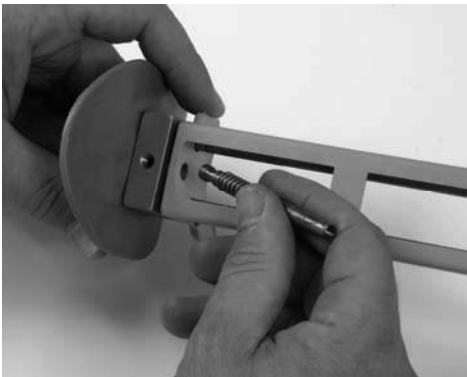

- Deslice el vástago de rebordeado de D.I. sobre la barra del vástago de rebordeado de D.I. Deslice un resorte sobre la barra del vástago de rebordeado de D.I. Instale y apriete el tornillo del vástago de rebordeado de D.I.





Mantenimiento

Desensamblaje – Modelo 360

- Para remover el vástago de rebordeado de D.I.:
 - Remueva el tornillo del vástago de rebordeado de D.I.
 - Remueva el resorte.



- Remueva el tornillo de la barra soportadora de resorte, luego remueva la barra soportadora de resorte, el vástago de rebordeado de D.I., el resorte, y el ubicador.

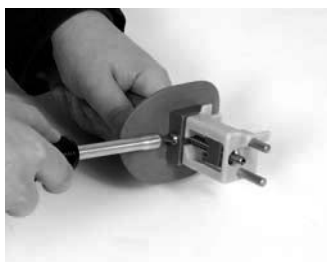

- Separe la barra soportadora de resorte, el vástago de rebordeado de D.I., el resorte y el ubicador.
- Para remover la barra de afilado:
 - Afloje el tornillo de la barra de afilado.
 - Remueva la barra de afilado fuera del soporte de barras.

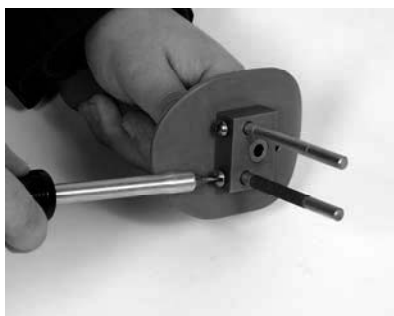



Desensamblaje – Modelo 360 (Continuación)

- Para remover la barra de rebordeado:
 - Afloje el tornillo de la barra de rebordeado.
 - Remueva la barra de rebordeado fuera del soporte de barras.

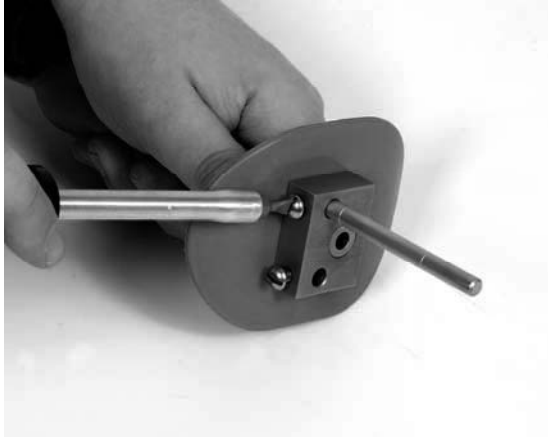

- Remueva el tornillo de la manija y extraiga el soporte de barras fuera de la manija.

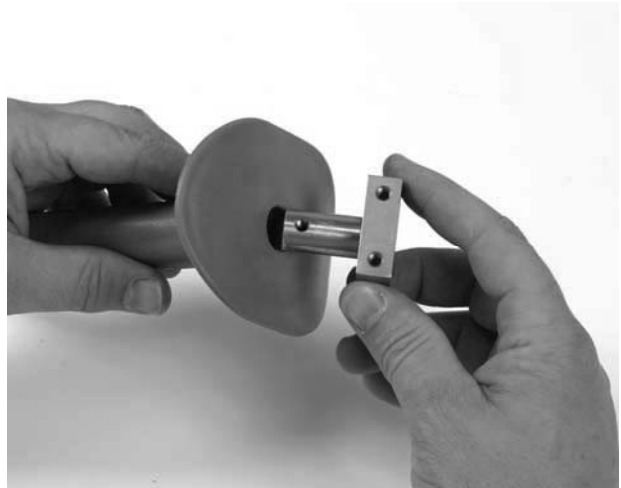



Mantenimiento

Ensamblaje – Modelo 360

- Instale el soporte de barras dentro de la manija, alineando los orificios. Asegure con el tornillo de manija.



- Pre-ensamble la barra soportadora de resorte, el vástago de rebordeado de D.I., y los resortes.
 - Deslice el vástago de rebordeado de D.I. sobre la barra soportadora de resorte de modo que la entalladura en el vástago de rebordeado de D.I. encaje sobre el lomo ubicado en el centro de la barra soportadora de resorte.
 - Deslice un resorte sobre la barra soportadora de resorte detrás del vástago de rebordeado de D.I.
 - Inicie el atornillado del tornillo del vástago de rebordeado de D.I.
 - Deslice el segundo resorte sobre el extremo ranurado de la barra soportadora de resorte.





Ensamblaje – Modelo 360 (Continuación)

- Instale el conjunto de barra soportadora de resorte dentro del soporte de barras. Apriete el tornillo de la barra soportadora de resorte.

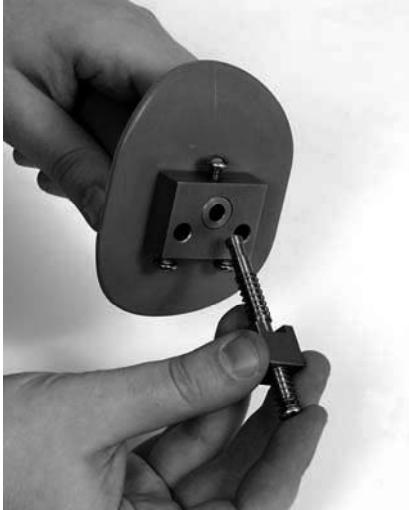

- Apriete el tornillo del vástago de rebordeado de D.I. con resorte.





Mantenimiento

Ensamblaje – Modelo 360 (Continuación)

- Instale el ubicador:
 - Inserte la barra soportadora de resorte, con el extremo de tornillo primero, dentro del orificio grande en el extremo derecho del ubicador.
 - Baje la ranura en el extremo izquierdo del ubicador sobre la barra soportadora de resorte. Asegúrese que el resorte está en el interior del ubicador.

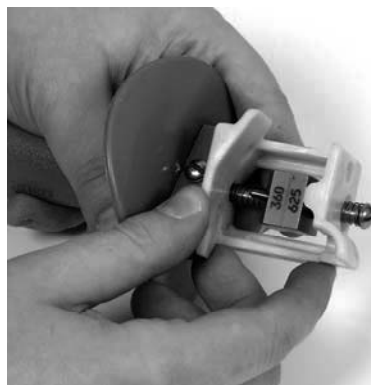

- Instale la barra de rebordeado a través de los orificios del ubicador y dentro del soporte de barras. Asegúrese que el vástago de rebordeado de D.I. queda dirigido hacia arriba. Apriete el tornillo de la barra de rebordeado.

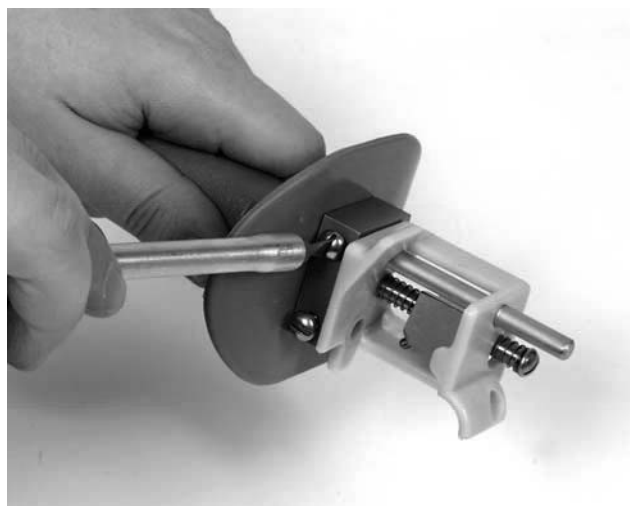



Ensamblaje – Modelo 360 (Continuación)

- Instale la barra de afilado a través de los orificios del ubicador y dentro del soporte de barras. Asegúrese que el vástago de rebordeado de D.I. queda dirigido hacia arriba. Apriete el tornillo de la barra de afilado.

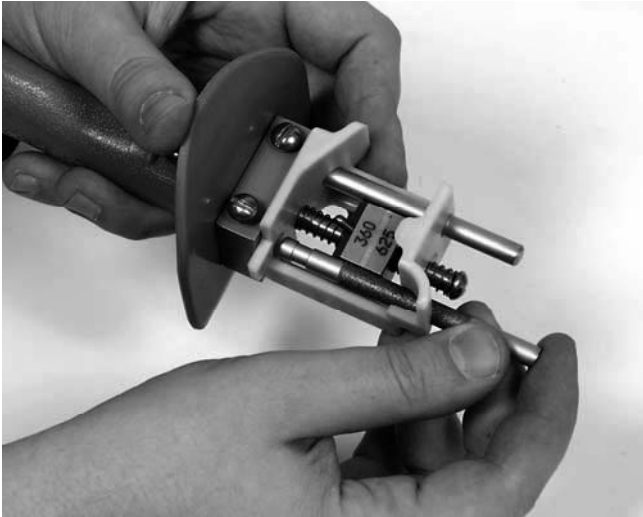

- El ubicador y el vástago de rebordeado de D.I. deben moverse libremente sobre sus barras.



Detección y Corrección de Fallas

PROBLEMA	CAUSA PROBABLE	REMEDIO
La Cuchilla No se Afila	Vástago (Barra) de afilado, desgastado	Gire los vástagos (barras), o reemplace
	Posición inapropiada del recortador en el ubicador	Véase las Instrucciones de Operación
	Vástago de rebordeado de D.I., desgastado	Reemplace
	Vástago de rebordeado de D.I., equivocado	Verifique el número de modelo en el vástago de rebordeado de D.I. y reemplace
	Barra de afilado, equivocada	Verifique la longitud de la barra de afilado y reemplace
Ubicador y Vástago de Rebordeado de D.I., no se mueven libremente	Acumulación de producto sobre las piezas	Desensamble y limpie las piezas



Sección 5

Limpieza

CONTENIDO DE ESTA SECCIÓN

Daily CleaningLimpieza Diaria	5-2
-------------------------------------	-----



Limpieza Diaria

Limpie diariamente el Afilador . Para lograr los mejores resultados, limpie el Afilador con el limpiador “**EXTRA Heavy Duty Cleaner**” de Bettcher[®], diluido de acuerdo con las instrucciones indicadas en el recipiente. Después de limpiar, enjuague detenidamente la herramienta con agua caliente, y seque completamente.



Sección 6 Piezas de Servicio

CONTENIDO DE ESTA SECCIÓN

Modelos para Cuchilla Recta	6-2
Modelos para Hoja Cónica	6-4
Modelos para Cuchilla Plana	6-6
Soluciones de Limpieza	6-8
Equipamiento opcional	6-8



Modelos para Cuchilla Recta

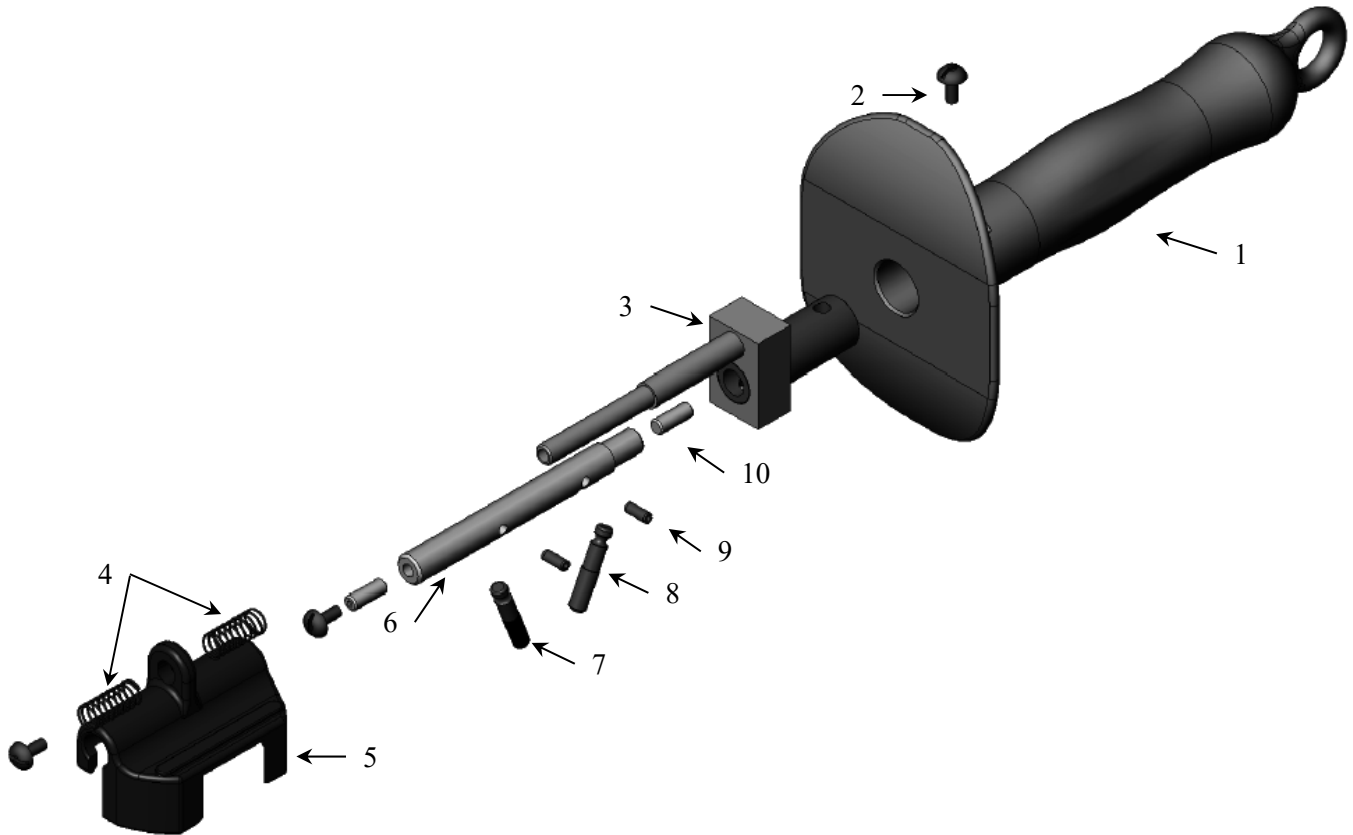

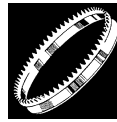

Modelos para Cuchilla Recta

Ítem	Descripción	Modelo 350M2/ Q350	Modelo 440M2/ Q440	Modelo 620M2/ Q620	Modelo 500M2/ Q500	Modelo 750M2	Modelo Q750/ X750	Cant.
	Conjunto Completo	183905	183906	183892	183907	183908	102988	
1	Manija	183909	183909	183909	183909	183909	183909	1
2	Tornillo	123236	123236	123236	123236	123236	123236	4
3	Conjunto de Soporte de Barras	163119	163119	163119	163119	163119	163119	1
4	Resorte de Compresión	103123	103123	103123	103123	103123	103123	2
5	Ubicador	183910	183911	183894	183912	183913	102989	1
6	Soporte de Vástago de Rebordeado	163112	163112	163114	163112	163112	163112	1
7	Vástago de Rebordeado	163124	163124	163124	163124	163124	173509	1
8	Vástago de Afilado	183893	183893	183893	183893	183893	102987	1
9	Pasador tipo Resorte	122431	122431	122431	122431	122431	122431	2
10	Tornillo Opresor	120054	120054	120054	120054	120054	120054	2

Ítem	Descripción	Modelo X350	Modelo X440	Cant.
	Conjunto Completo	107254	107255	
1	Manija	183909	183909	1
2	Tornillo	123236	123236	4
3	Conjunto de Soporte de Barras	163119	163119	1
4	Resorte de Compresión	103123	103123	2
5	Ubicador	183910	107251	1
6	Soporte de Vástago de Rebordeado	163114	163114	1
7	Vástago de Rebordeado	163124	163124	1
8	Vástago de Afilado	183893	183893	1
9	Pasador tipo Resorte	122431	122431	2
10	Tornillo Opresor	120054	120054	2



Modelos para Hoja Cónica

Alinee el agujero en el Soporte de Vástago de Rebordeado con el Bloque de Vástago Afilado, después instale el Pasador tipo Resorte.

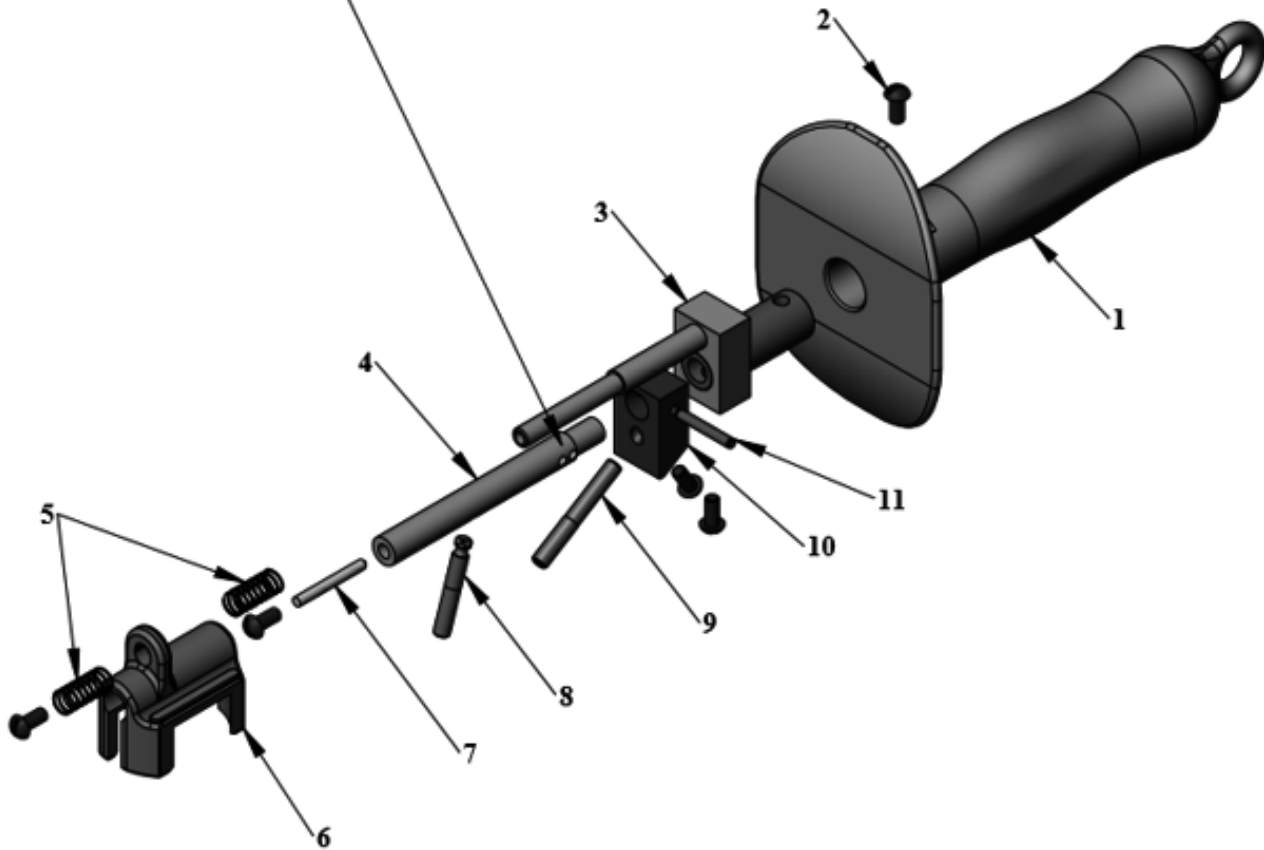



Alinee el agujero en el Soporte de Vástago de Rebordeado con el Bloque de Vástago Afilado , después instale el Pasador tipo Resorte :
Utilice el " marcado agujero; M" para la Hoja Cónica de los 350M (P/N 173510).
Utilice el " marcado agujero; M2" para la Hoja Cónica 350M2 (P/N 173609).

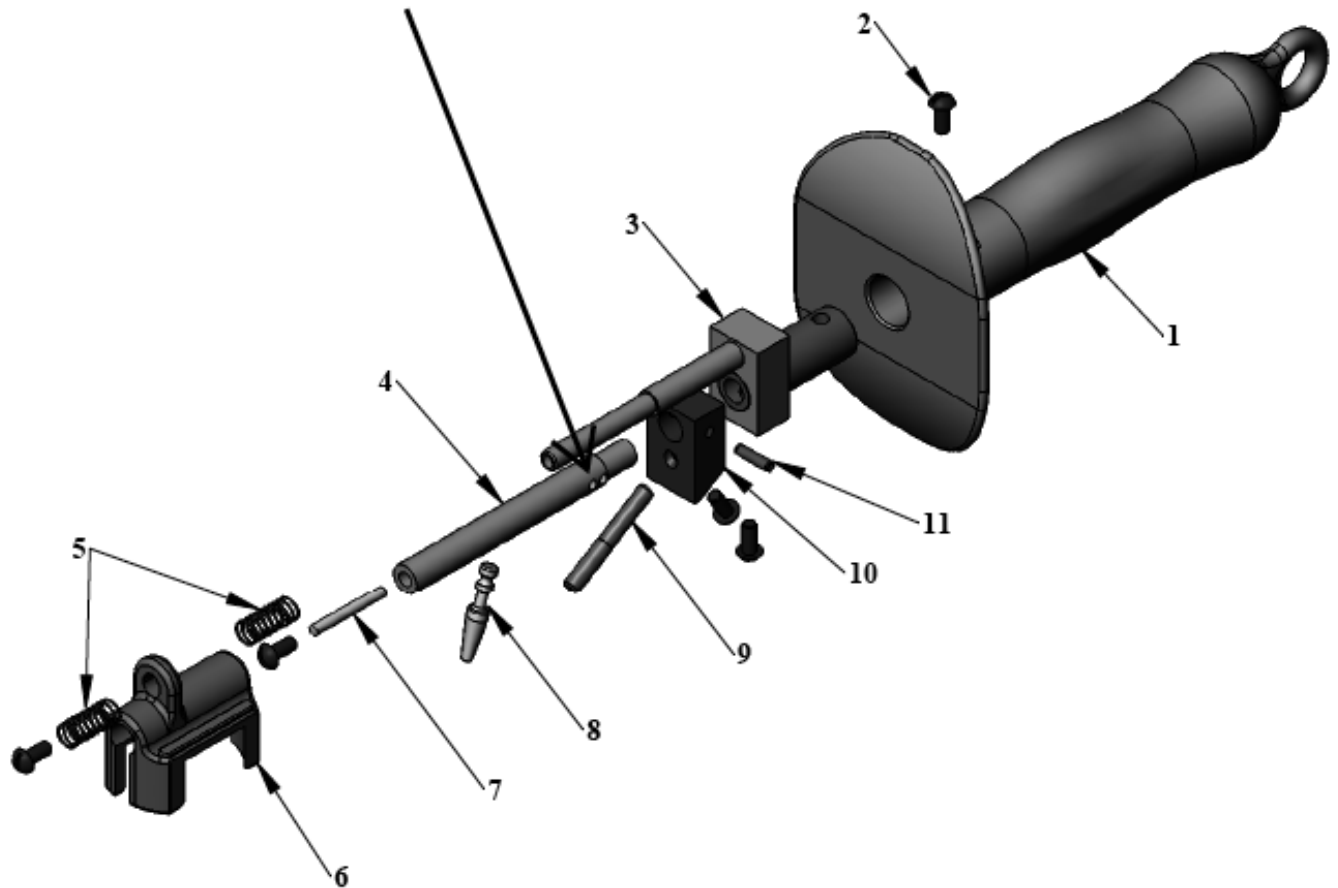



BETTCHER
Industries, Inc.

Piezas de Servicio

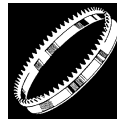

Modelos para Hoja Cónica

Ítem	Descripción	Modelo 350 Cone Blade	Cant.
	Conjunto Completo	185523	
1	Manija	183909	1
2	Tornillo	123236	5
3	Conjunto de Soporte de Barras	163119	1
4	Soporte de Vástago de Rebordeado	173512	1
5	Resorte de Compresión	103123	2
6	Ubicador	183910	1
7	Perno De la Fuerza	173513	1
8	Vástago de Rebordeado	185727	1
9	Vástago de Afilado	185525	1
10	Bloque de Vástago Afilado	173511	1
11	Pasador tipo Resorte	120166	1



Modelos para Cuchilla Plana

Se Muestra Modelo 1300/1400

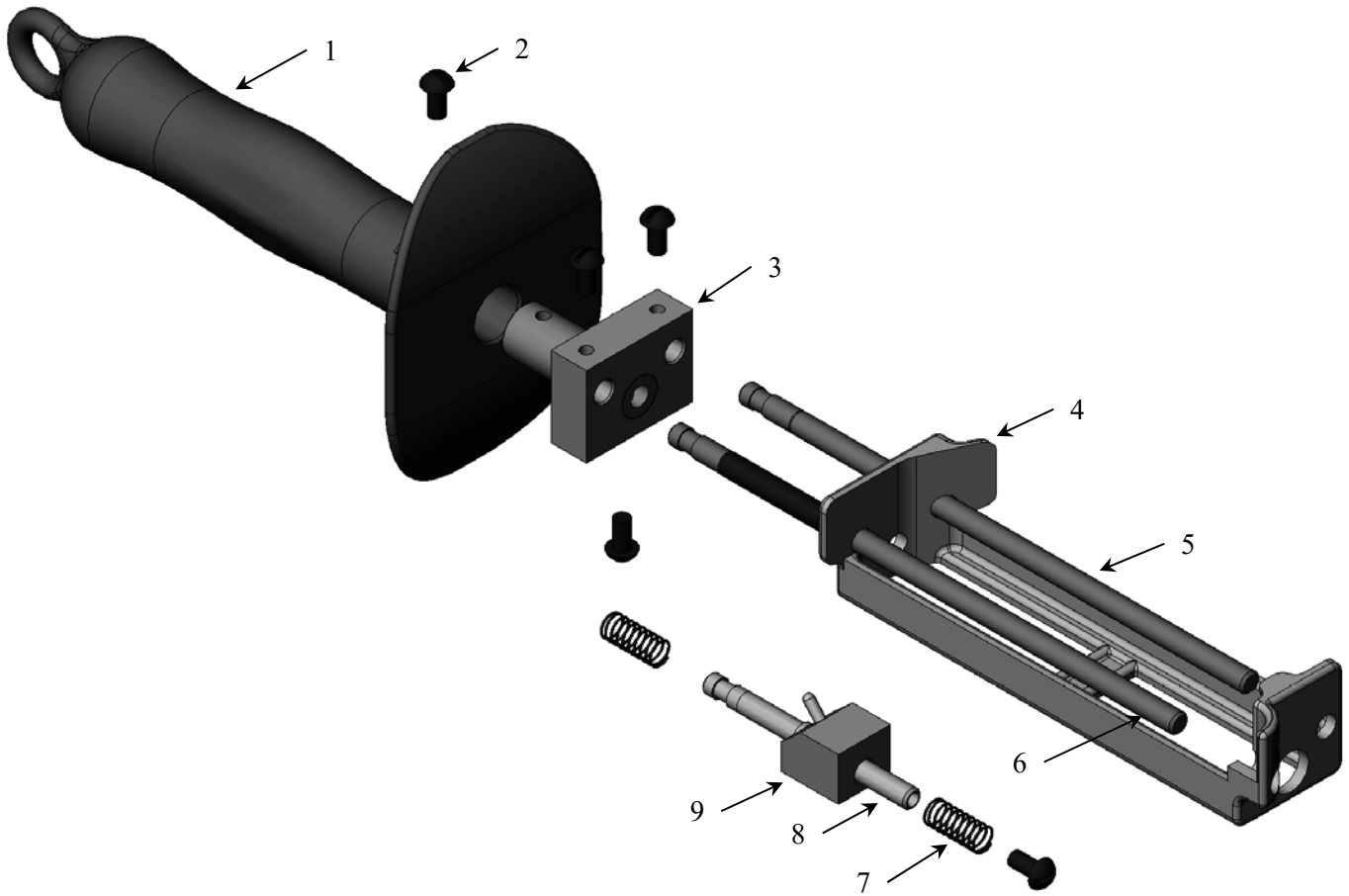



Modelos para Cuchilla Plana

Ítem	Descripción	Modelo 360	Modelo 625	Modelo 505	Modelo 850 880B/880S	Modelo 1850/1880	Cant.
	Conjunto Completo	183928	183926	183927	183925	185683	
1	Manija	183909	183909	183909	183909	183909	1
2	Tornillo	123236	123236	123236	123236	123236	5
3	Conjunto de Soporte de Barras	163109	163109	163109	163109	163109	1
4	Ubicador	184975	183932	183933	183931	183931	1
5	Barra No-Afiladora	173555	173553	173554	173552	173552	1
6	Barra de Afilado	173551	173549	173550	173548	173548	1
7	Resorte de Compresión	103123	103123	103123	103123	103123	2
8	Barra Soportadora de Resorte	163108	163108	163107	163107	163107	1
9	Conjunto de Vástago de Rebordeado de D.I.	163085	163085	163084	163084	163082	1

Ítem	Descripción	Modelo 1000/1500	Modelo 1300/1400 (Mostrado)	Cant.
	Conjunto Completo	173322	173298	
1	Manija	183909	183909	1
2	Tornillo	123236	123236	5
3	Conjunto de Soporte de Barras	163109	163109	1
4	Ubicador	183930	183930	1
5	Barra No-Afiladora	173305	173305	1
6	Barra de Afilado	173250	173250	1
7	Resorte de Compresión	103123	103123	2
8	Barra Soportadora de Resorte	163107	163107	1
9	Conjunto de Vástago de Rebordeado de D.I.	163082	163083	1



Soluciones de Limpieza

Número de Pieza	Descripción
184331	Caja de Limpiador "EXTRA Cleaner" (cuatro jarras de 1 galón)
184332	Limpiador "EXTRA Cleaner" (jarra de 1 galón)

Equipamiento opcional

Número de Pieza	Descripción
122740	Herramienta posicionador carrete



Sección 7

Información sobre Contactos y Documentos

CONTENIDO DE ESTA SECCIÓN

Direcciones y Teléfonos de Contactos	7-2
Document Identification/Identificación de Documentos	7-3
Software and Duplication/Software y Duplicación	7-3



Direcciones y Teléfonos de Contactos

Para obtener información adicional, asesoría técnica y piezas de repuesto, comuníquese con su Gerente Regional, Distribuidor o Representante de Bettcher:

Bettcher Industries, Inc.

P.O. Box 336

Vermilion, Ohio 44089

Estados Unidos de América

Tel: +1 440/965-4422

Fax: +1 440/328-4535

BETTCHER GmbH

Pilatusstrasse 4

CH-6036 Dierikon

Suiza

Tel: +011-41-41-348-0220

Fax: +011-41-41-348-0229

Bettcher do Brasil Comércio de Máquinas Ltda.

Av. Fagundes Filho, 145 Cj 101/102 - São Judas

São Paulo - SP

CEP 04304-010 - **Brasil**

Tel: +55 11 4083 2516

Fax: +55 11 4083 2515

Visite nuestro sitio de Internet en ***www.bettcher.com***



Identificación de Documentos

Pueden pedirse copias de estas Instrucciones de Operación citando la Identificación del Documento según se enumera enseguida:

Identificación del Documento:	Manual # 173597
Descripción del Documento:	Instrucciones de Operación y Lista de Piezas para el afilador Bettcher® EZ Edge
Expedido:	15 de junio de 2018

Software y Duplicación

Para obtener mayor información, comuníquese con su Gerente Regional, o:

Bettcher Industries Inc.
Administrative Assistant/Engineering Department
PO Box 336
Vermilion, Ohio 44089
USA